

РОССТАНДАРТ

Федеральное агентство
по техническому регулированию
и метрологии

КЛЮЧЕВЫЕ ПУТИ РАЗВИТИЯ СИСТЕМЫ ОБЕСПЕЧЕНИЯ ЕДИНСТВА ИЗМЕРЕНИЙ

www.rst.gov.ru

ЕРШОВ ИЛЬЯ ИГОРЕВИЧ

Начальник отдела законодательной метрологии Росстандарта

iershov@rst.gov.ru

+7 (916) 774 71 70



RST

РОССИЙСКАЯ МЕТРОЛОГИЯ. ТЕКУЩАЯ СИТУАЦИЯ

1

ОДИН ИЗ ЛИДЕРОВ ПО КОЛИЧЕСТВУ ИЗМЕРИТЕЛЬНЫХ ВОЗМОЖНОСТЕЙ



Россия приняла участие в **525** международных сличениях эталонов

2

ПЕРЕХОД НА НОВУЮ СИСТЕМУ СИ

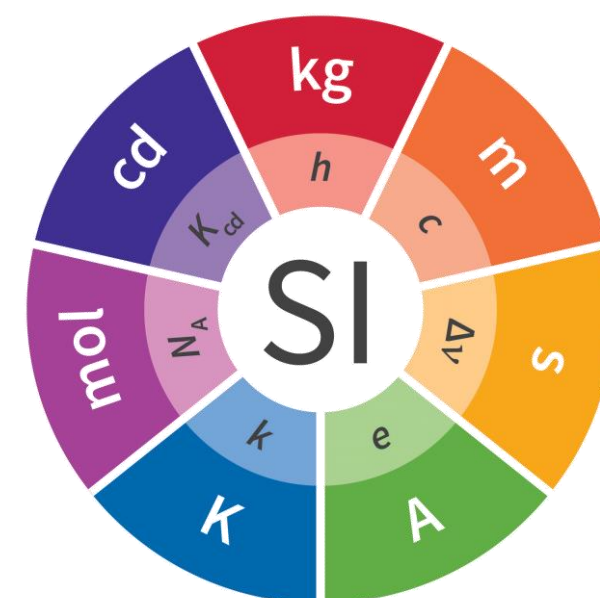

В новой СИ единицы величин определяются через фундаментальные физические константы

3

ЭТАЛОННАЯ БАЗА, НЕ УСТУПАЮЩАЯ ЛУЧШИМ ЗАРУБЕЖНЫМ АНАЛОГАМ

159

ГОСУДАРСТВЕННЫХ ПЕРВИЧНЫХ ЭТАЛОНОВ

В основе уникальные измерительные технологии



15

ГПЭ – разработка и совершенствование в 2023 году



116 000+

ВТОРИЧНЫХ И РАБОЧИХ ЭТАЛОНОВ

Измерительные возможности России признаются во всем мире

Поправки в Постановление Правительства № 879 от 31.10.2009 о единицах величин, допущенных к применению в Российской Федерации

Государственными научными метрологическими институтами Росстандарта начаты работы по созданию эталонов новой СИ

ОСНОВНЫЕ ЭТАПЫ ВНЕСЕНИЯ ИЗМЕНЕНИЙ В ЗАКОНОДАТЕЛЬСТВО

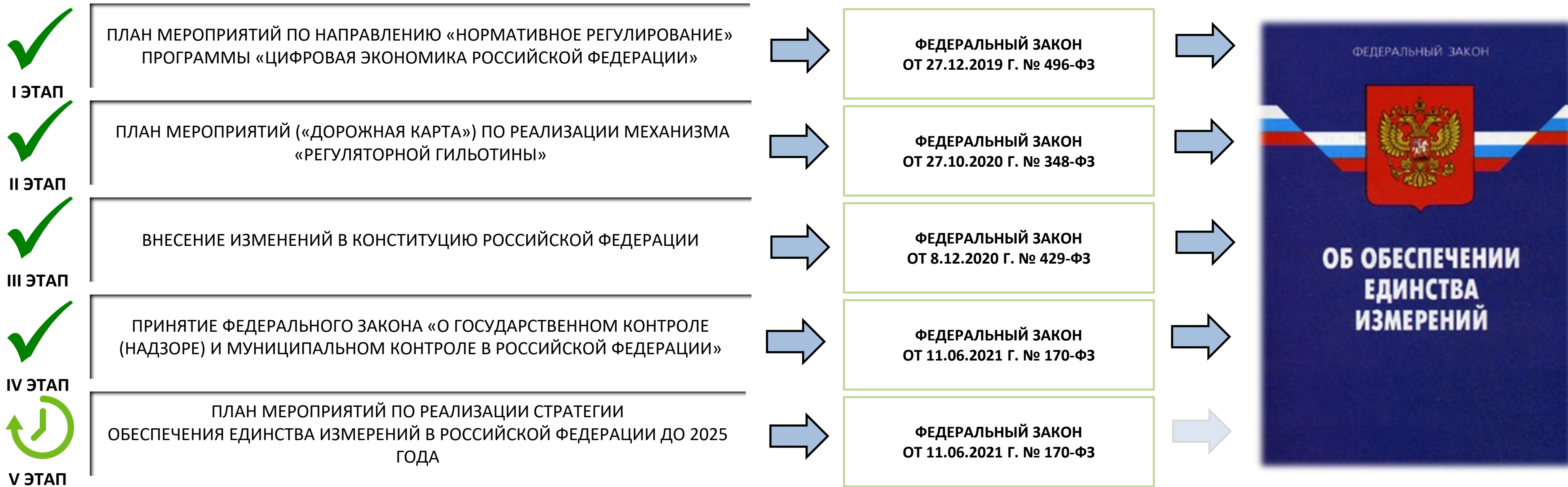

Федеральный закон от 14.02.2024 N 18-ФЗ вступает в силу 1 марта 2025 года

НОРМАТИВНО-ПРАВОВОЕ РЕГУЛИРОВАНИЕ

ФЕДЕРАЛЬНЫЙ ЗАКОН ОТ 14.02.2024 N 18-ФЗ

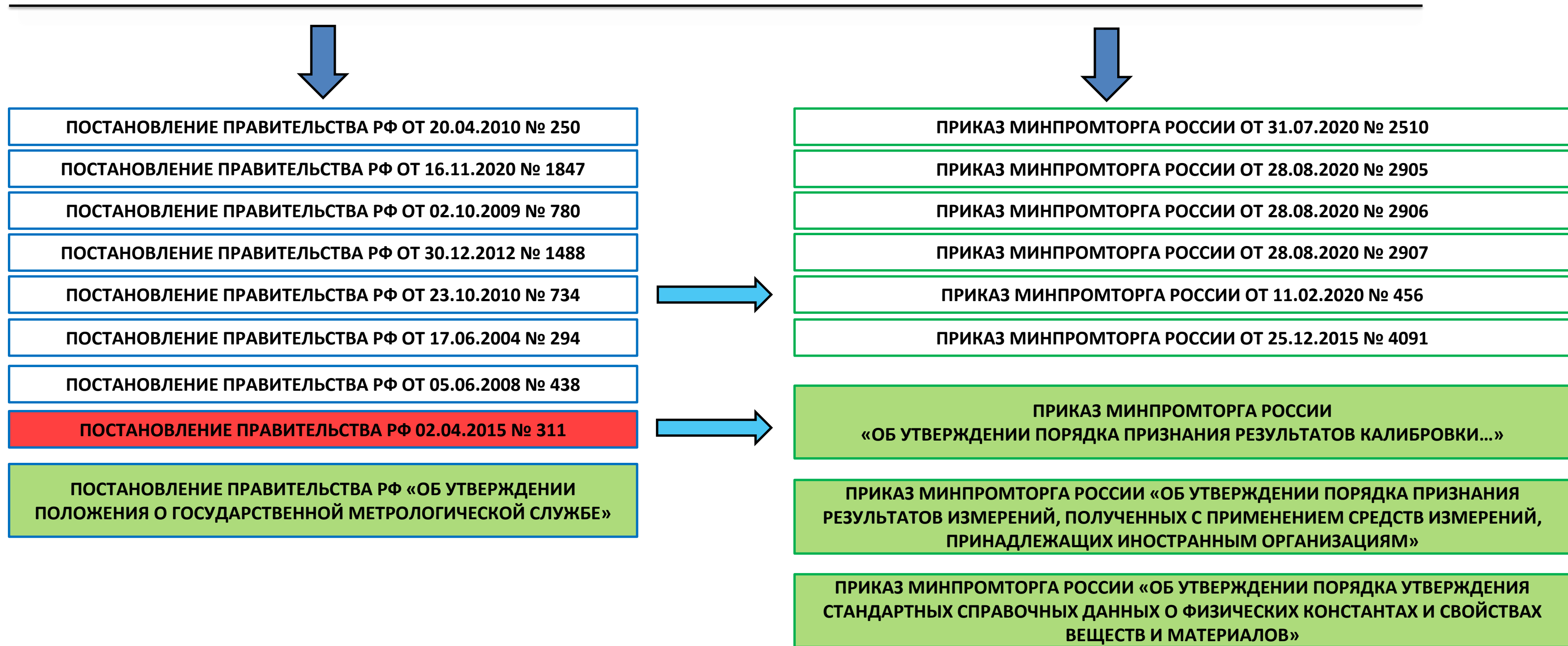

ОТНЕСЕНИЕ ТЕХНИЧЕСКИХ СРЕДСТВ К СРЕДСТВАМ ИЗМЕРЕНИЙ

ПРИКАЗ МИНПРОМТОРГА РОССИИ ОТ 25.06.2013 № 971

«Об утверждении Административного регламента по предоставлению Федеральным агентством по техническому регулированию и метрологии государственной услуги по отнесению технических средств к средствам измерений»



ПРИКАЗ МИНПРОМТОРГА РОССИИ

«Об утверждении порядка отнесения технических средств к средствам измерений»

ПРИКАЗ РОССТАНДАРТА

«Об утверждении Административного регламента Федерального агентства по техническому регулированию и метрологии по предоставлению государственной услуги «Отнесение технических средств к средствам измерений»

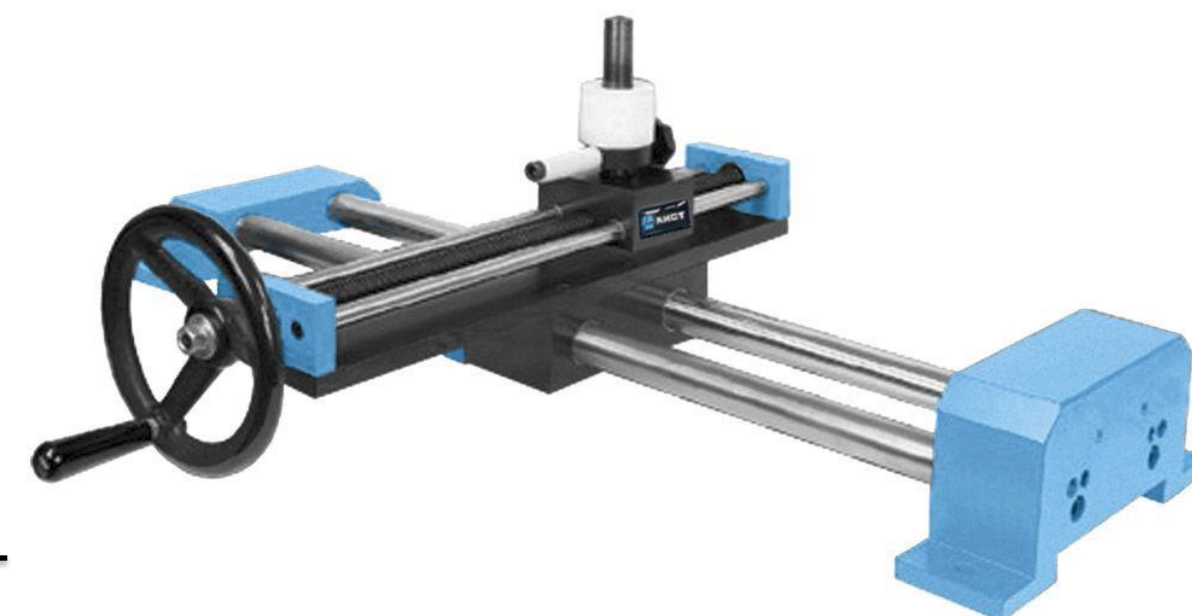

ОПТИМИЗАЦИЯ ПРОЦЕССА

ОТНЕСЕНИЕ ТС К СИ

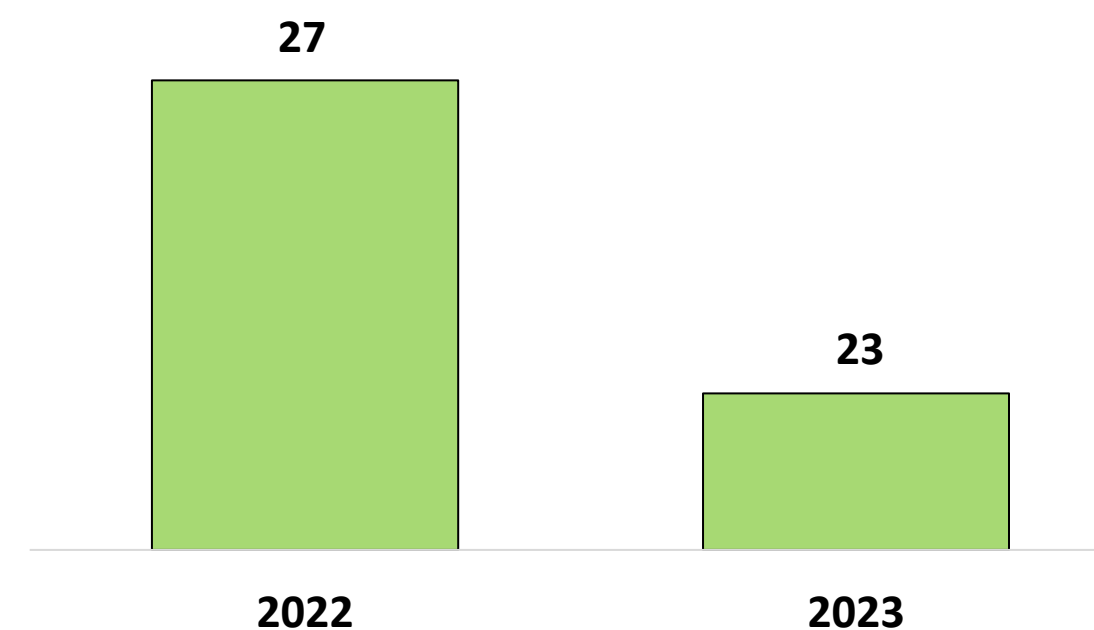

РСТ

УТВЕРЖДЕНИЕ ТИПА СТАНДАРТНЫХ ОБРАЗЦОВ И ТИПА СРЕДСТВ ИЗМЕРЕНИЙ

ПРИКАЗ МИНПРОМТОРГА РОССИИ ОТ 28.08.2020 № 2905
«Об утверждении порядка проведения испытаний СО или СИ в целях утверждения типа, порядка утверждения типа СО или типа СИ...»

ПРИКАЗ РОССТАНДАРТА ОТ 12.11.2018 № 2346
«Об утверждении порядка отнесения технических средств к средствам измерений»

ПРОДЛЕНИЕ УТВЕРЖДЕННЫХ ТИПОВ СИ

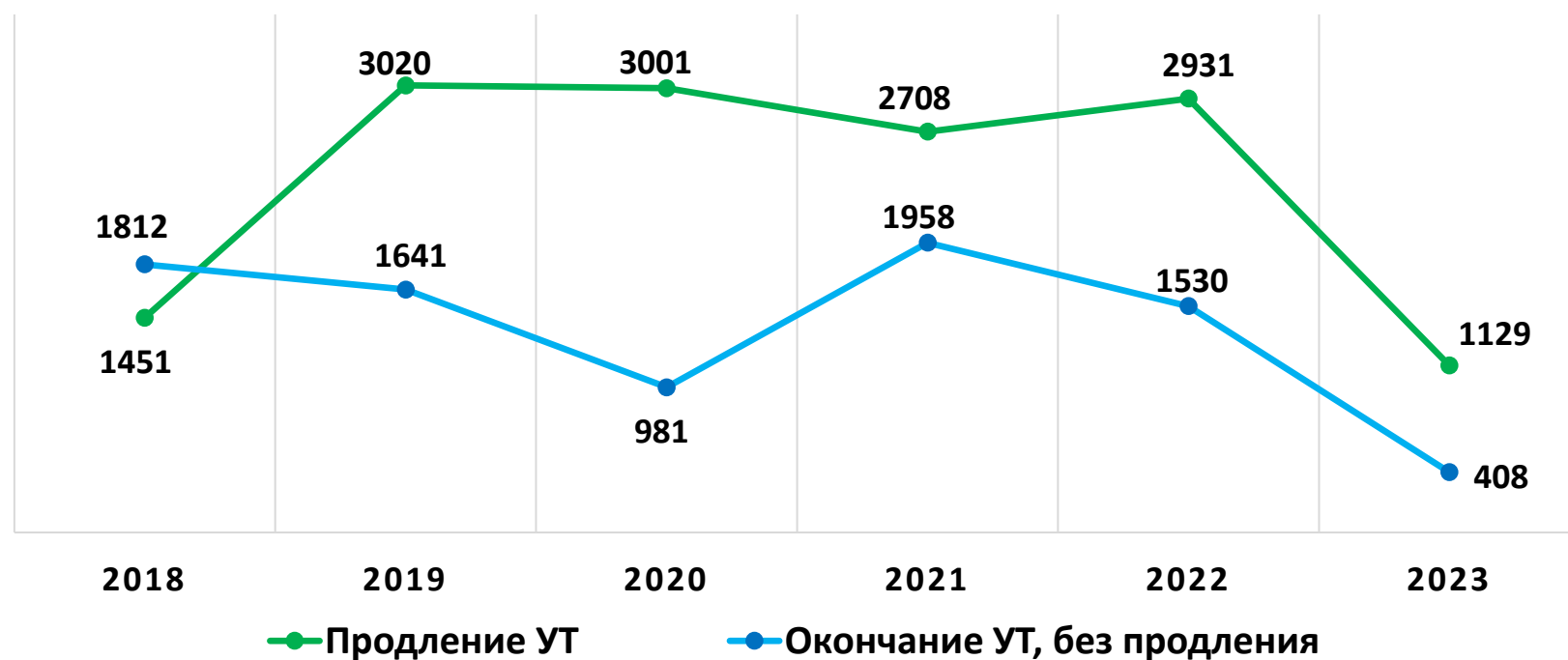

КОЛИЧЕСТВО УТВЕРЖДАЕМЫХ ТИПОВ СИ

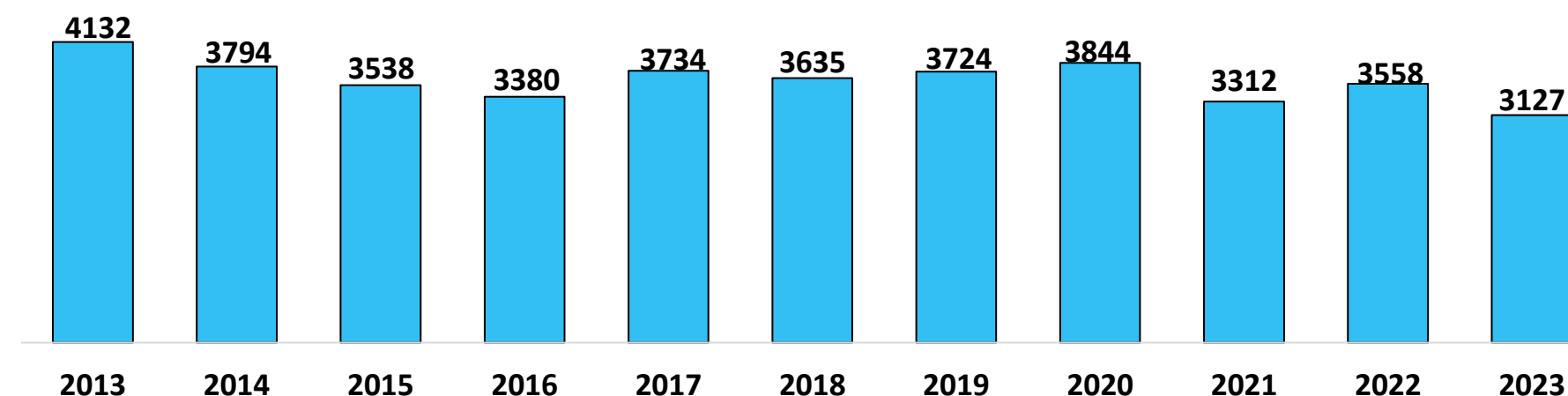

КОЛИЧЕСТВО УТВЕРЖДАЕМЫХ ТИПОВ СО



- ✓ изменение требования к правообладателю и заявителю
- ✓ отмена испытаний всех образцов единичных экземпляров (проведение испытаний партии средств измерений)
- ✓ изменения интервала между поверками
- ✓ согласование программы ресурсных испытаний с Росстандартом
- ✓ ограничение срока подачи заявления на утверждения типа
- ✓ изменения при продлении срока действия

УТВЕРЖДЕНИЕ ЭТАЛОНОВ ЕДИНИЦ ВЕЛИЧИН

ПОСТАНОВЛЕНИЕ ПРАВИТЕЛЬСТВА РФ ОТ 23.09.2010 № 734

«Об эталонах единиц величин, используемых в сфере государственного регулирования обеспечения единства измерений»

ПРИКАЗ МИНПРОМТОРГА РОССИИ ОТ 11.02.2020 № 456

«Об утверждении «...» требований к оформлению материалов первичной аттестации и периодической аттестации эталонов единиц величин...»

ПРИКАЗ РОССТАНДАРТА

«Об утверждении Административного регламента Федерального агентства по техническому регулированию и метрологии по предоставлению государственной услуги «**Утверждение эталонов единиц величин**»

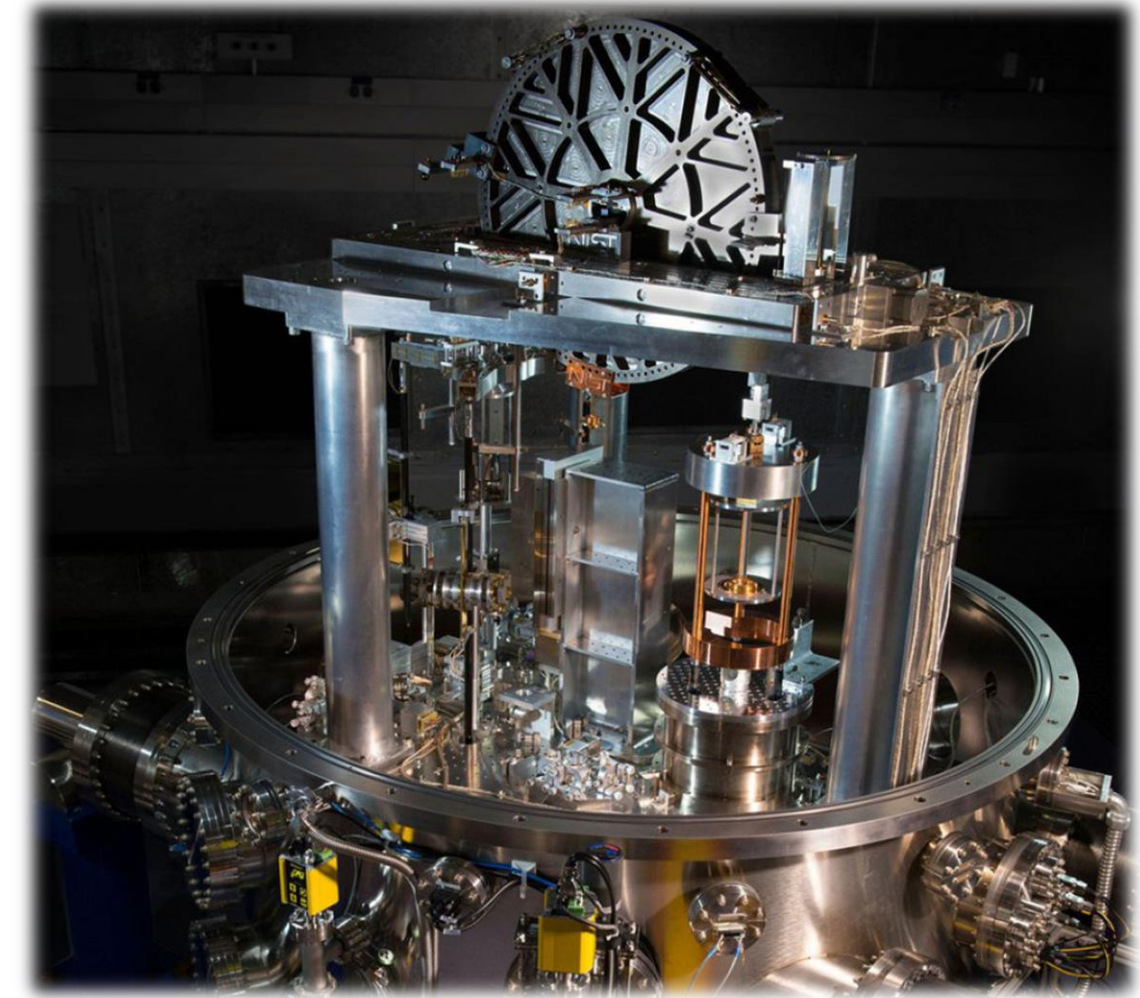

АТТЕСТАЦИЯ ЭТАЛОНОВ

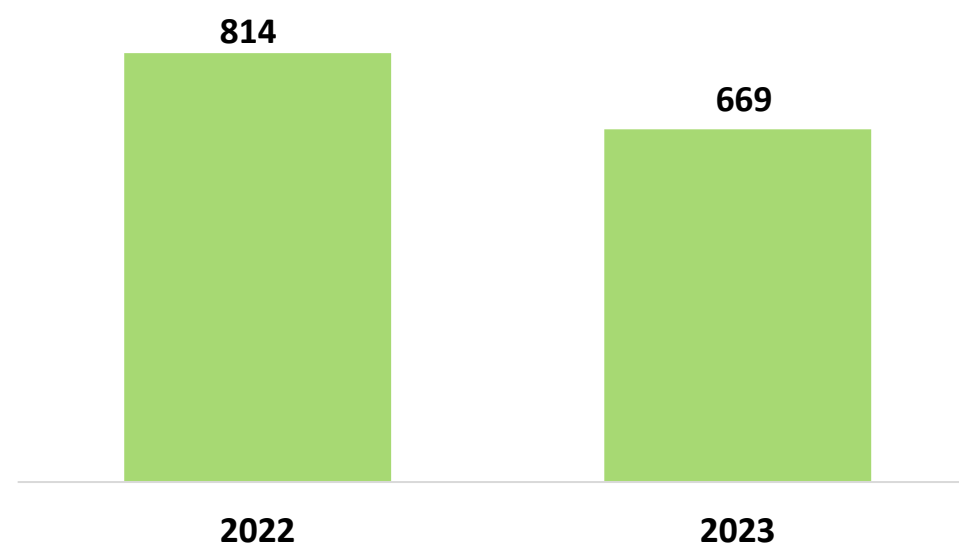

- ✓ сокращение общего срока утверждения эталона
- ✓ оптимизация процесса проведения поверок с использованием локальных поверочных схем
- ✓ упрощение оформления материалов первичной аттестации эталонов
- ✓ совершенствование процесса обращения с эталонами переменного состава
- ✓ регламентации процедуры утверждения эталонов

РАЗРАБОТКА ЦИФРОВЫХ АДМИНИСТРАТИВНЫХ РЕГЛАМЕНТОВ

ФЕДЕРАЛЬНЫЙ ЗАКОН ОТ 30.12.2020 № 509-ФЗ

О внесении изменений в отдельные законодательные акты Российской Федерации

ФЕДЕРАЛЬНЫЙ ЗАКОН ОТ 27.07.2010 № 210-ФЗ

Об организации предоставления государственных и муниципальных услуг

ПОСТАНОВЛЕНИЕ ПРАВИТЕЛЬСТВА РФ ОТ 20.07.2021 № 1228

Об утверждении Правил разработки и утверждения административных регламентов предоставления государственных услуг, о внесении изменений в некоторые акты Правительства Российской Федерации и признании утратившими силу некоторых актов и отдельных положений актов Правительства Российской Федерации

РАСПОРЯЖЕНИЕ ПРАВИТЕЛЬСТВА РФ ОТ 18.10.2023 № 2889-Р

Об утверждении плана-графика приведения административных регламентов предоставления государственных услуг федеральных органов исполнительной власти, органов государственных внебюджетных фондов в соответствие с требованиями Федерального закона «Об организации предоставления государственных и муниципальных услуг»

ФРГУ

Федеральный реестр государственных и муниципальных услуг (функций)

КОНСТРУКТОР
ЦИФРОВЫХ РЕГЛАМЕНТОВ



ПРОФИЛИРОВАНИЕ ЗАЯВИТЕЛЯ



СХЕМА ПРЕДОСТАВЛЕНИЯ ГОСУДАРСТВЕННОЙ УСЛУГИ



БУМАЖНЫЙ ВАРИАНТ ЦИФРОВОГО АДМИНИСТРАТИВНОГО РЕГЛАМЕНТА

37. При обращении заявителя за внесением изменений в сведения об утвержденном типе средств измерений Услуга предоставляется в соответствии со следующими вариантами:

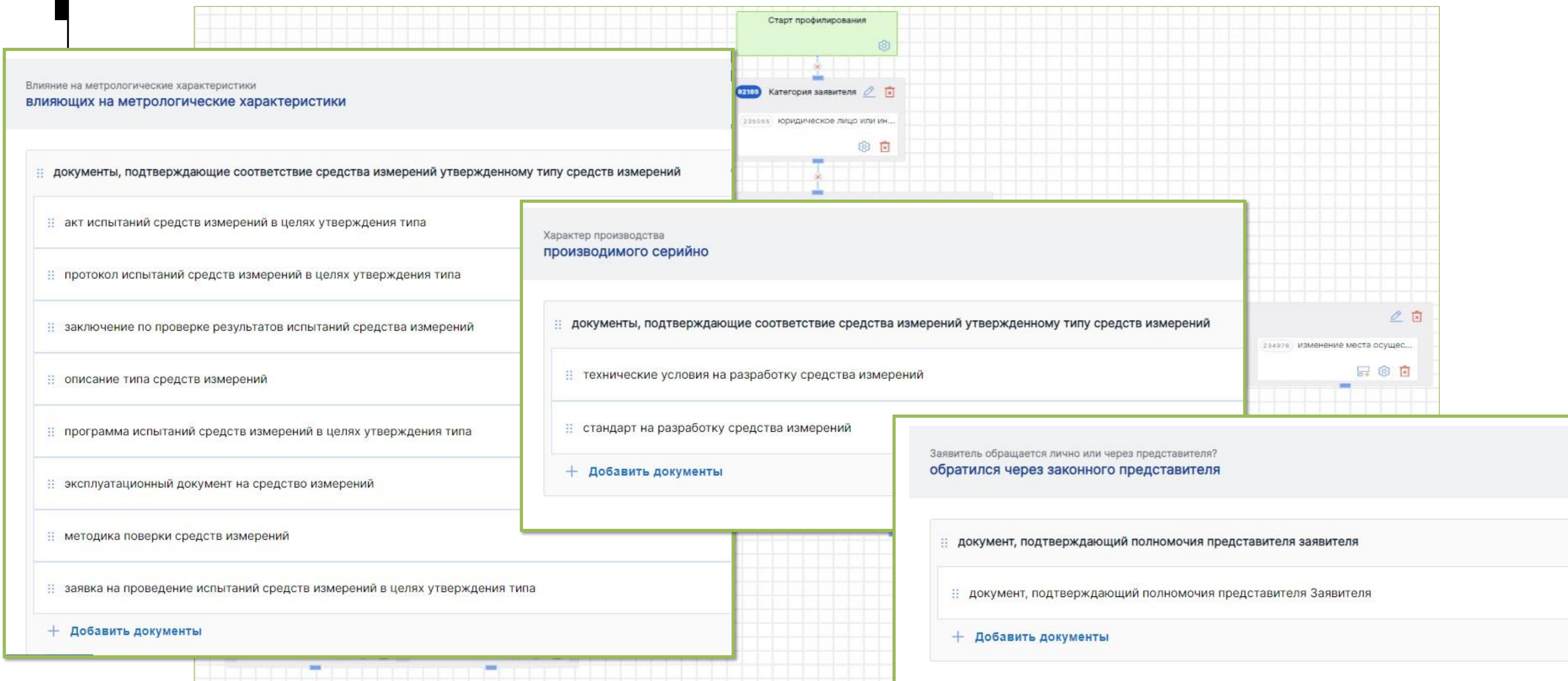
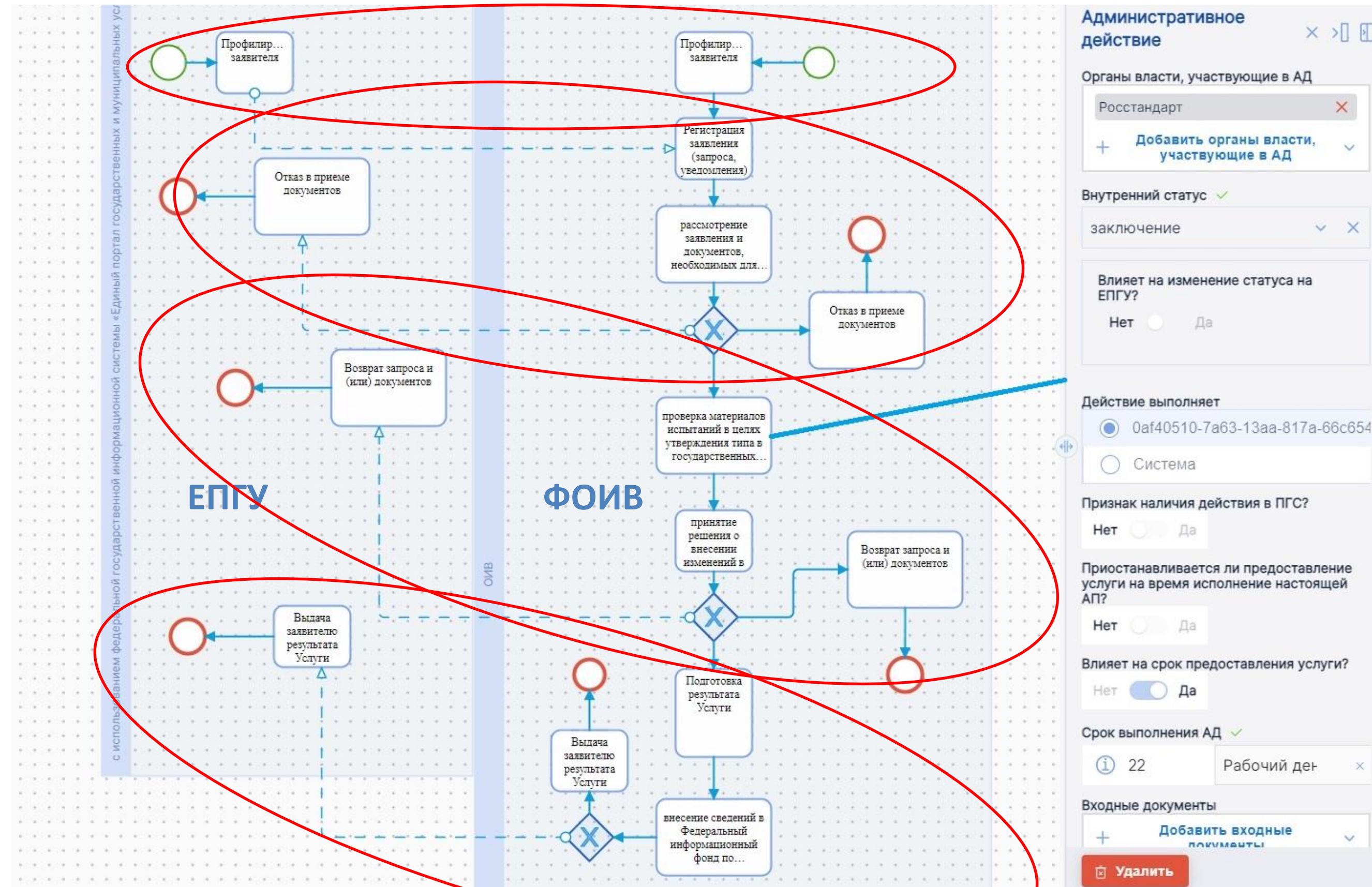
Вариант 35: юридическое лицо или индивидуальный предприниматель, обратился лично, внесение изменений в конструкцию средства измерений, влияющих на метрологические характеристики, производимого серийно;

Вариант 36: юридическое лицо или индивидуальный предприниматель, обратился лично, внесение изменений в конструкцию средства измерений, влияющих на метрологические характеристики, единичного производства;

Вариант 37: юридическое лицо или индивидуальный предприниматель, обратился лично, внесение изменений в конструкцию средства измерений, не влияющих на метрологические характеристики;

Вариант 38: юридическое лицо или индивидуальный предприниматель, обратился лично, изменение срока действия утвержденного типа средств измерений, произведенных в Российской Федерации;

Вариант 39: юридическое лицо или индивидуальный предприниматель, обратился лично, изменение срока действия утвержденного типа средств измерений, произведенных за пределами Российской Федерации;

Вариант 40: юридическое лицо или индивидуальный предприниматель, обратился лично, изменение сведений об изготовителях или правообладателях средства измерений утвержденного типа, произведенных серийно в Российской Федерации;

Вариант 41: юридическое лицо или индивидуальный предприниматель, обратился лично, изменение сведений об изготовителях или правообладателях средства измерений утвержденного типа, произведенных серийно за пределами Российской Федерации;

Вариант 42: юридическое лицо или индивидуальный предприниматель, обратился лично, изменение методики поверки;

Вариант 43: юридическое лицо или индивидуальный предприниматель, обратился лично, изменение интервала между поверками средств измерений;

Вариант 44: юридическое лицо или индивидуальный предприниматель, обратился лично, изменение кода идентификации производства;

Вариант 45: юридическое лицо или индивидуальный предприниматель, обратился лично, изменение места осуществления деятельности производителя средств измерений серийного производства;

Вариант 46: юридическое лицо или индивидуальный предприниматель, обратился через законного представителя, внесение изменений в конструкцию средства измерений, влияющих на метрологические характеристики, производимого серийно;

Вариант 47: юридическое лицо или индивидуальный предприниматель, обратился через законного представителя, внесение изменений в конструкцию средства измерений, влияющих на метрологические характеристики, единичного производства;

Вариант 48: юридическое лицо или индивидуальный предприниматель, обратился через законного представителя, внесение изменений в конструкцию средства измерений, не влияющих на метрологические характеристики;

Вариант 49: юридическое лицо или индивидуальный предприниматель, обратился через законного представителя, изменение срока действия утвержденного типа средств измерений, произведенных в Российской Федерации;

Вариант 50: юридическое лицо или индивидуальный предприниматель, обратился через законного представителя, изменение срока действия утвержденного типа средств измерений, произведенных за пределами Российской Федерации;

Вариант 51: юридическое лицо или индивидуальный предприниматель, обратился через законного представителя, изменение сведений об изготовителях или правообладателях средства измерений утвержденного типа, произведенных серийно в Российской Федерации;

Вариант 52: юридическое лицо или индивидуальный предприниматель, обратился через законного представителя, изменение сведений об изготовителях или правообладателях средства измерений утвержденного типа, произведенных серийно за пределами Российской Федерации;

Вариант 53: юридическое лицо или индивидуальный предприниматель, обратился через законного представителя, изменение методики поверки;

Вариант 54: юридическое лицо или индивидуальный предприниматель, обратился через законного представителя, изменение интервала между поверками средств измерений;

Вариант 55: юридическое лицо или индивидуальный предприниматель, обратился через законного представителя, изменение кода идентификации производства;

Вариант 56: юридическое лицо или индивидуальный предприниматель, обратился через законного представителя, изменение места осуществления деятельности производителя средств измерений серийного производства.

Итого:

- 22 варианта профилирования для данного варианта;
- 64 варианта получения государственной услуги;
- регламент на 270 страницах.

СРОКИ УТВЕРЖДЕНИЯ

Федеральный закон от 30.12.2020 № 509-ФЗ
«О внесении изменений в отдельные законодательные акты Российской Федерации» устанавливает следующие сроки утверждения административных регламентов:

~~в срок до 1 января 2023 года~~

~~в срок до 1 января 2024 года~~

до 31 декабря 2024 года



Распоряжение Правительства РФ

«Об утверждении плана-графика приведения административных регламентов предоставления государственных услуг федеральных органов исполнительной власти, органов государственных внебюджетных фондов в соответствии с требованиями Федерального закона «Об организации предоставления государственных и муниципальных услуг» устанавливает Росстандарту следующие сроки утверждения административных регламентов:

~~Утвердить до 1 июня 2022 г.,
государственная регистрация до 1 августа 2022 г.~~

~~Утвердить до 31 марта 2023 г.,
государственная регистрация до 31 мая 2023 г.~~

~~Утвердить до 31 октября 2023 г.,
государственная регистрация до 26 декабря 2023 г.~~

**Утвердить до 31 мая 2024 г.,
государственная регистрация до 30 июля 2024 г.**

ЕРШОВ ИЛЬЯ ИГОРЕВИЧ

Начальник отдела законодательной метрологии Росстандарта

iershov@rst.gov.ru

+7 (916) 774 71 70

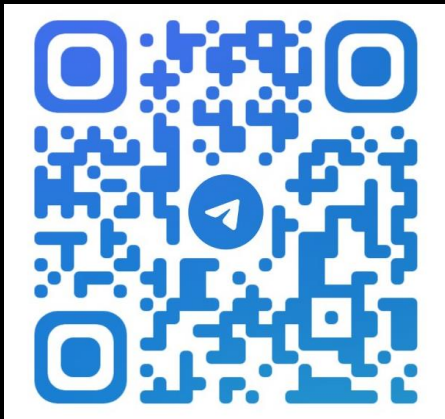

**СПАСИБО
ЗА ВНИМАНИЕ!**

www.rst.gov.ru

RST